

STEAM IRON

MODEL NO.: GSE-3954OL

Power 2100W

Voltage 220-240VAC

Water tank 1.8L

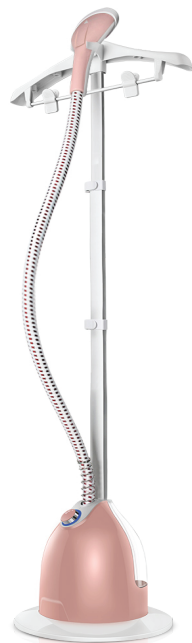

VN

BÀN LÀ CÂY

Model: GSE-3954

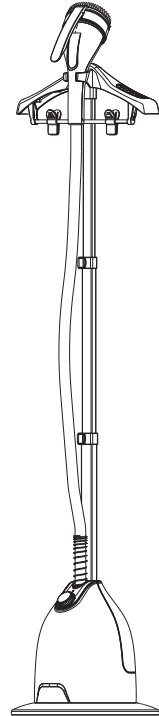

HƯỚNG DẪN SỬ DỤNG

I. CẢNH BÁO AN TOÀN

Vui lòng đọc kỹ hướng dẫn trước khi sử dụng và cất giữ để tham khảo về sau.

1. Vui lòng kiểm tra điện thế trên bàn ủi có phù hợp điện thế nguồn tại nhà bạn không. Việc điện áp không đủ theo thông số kỹ thuật mà bàn ủi yêu cầu có thể dẫn đến hiện tượng hơi ra bị yếu.
2. Giữ cho dây điện không tiếp xúc bề mặt bàn ủi nóng.
3. Chọn nhiệt độ ở mức OFF trước khi cắm điện và khi tháo phích cắm.
4. Không được cầm dây điện để kéo phích cắm ra khỏi ổ cắm, thay vào đó hãy cầm phích cắm và kéo ra.
5. Không được ngâm bàn ủi trong nước hay chất lỏng khác để tránh bị điện giật.
6. Để xa tầm tay trẻ em.
7. Luôn đặt bàn ủi trên một bề mặt bằng phẳng khi ngưng ủi và sau khi sử dụng.
8. Sau khi rút phích cắm, phần tử gia nhiệt vẫn còn nóng nên không được chạm vào hoặc đặt lên các bề mặt dễ cháy.
9. Nếu dây điện nguồn của bàn ủi bị hỏng thì phải luôn được thay thế bởi nhà sản xuất bằng một bộ dây nguồn khác.
10. Nếu dây dẫn nguồn bị hỏng thì phải do nhà chế tạo, đại lý dịch vụ hoặc những người có trình độ

tương đương thay thế nhằm tránh xảy ra sự cố.

11. Người sử dụng tuyệt đối không được để bàn ủi hơi nước đứng hoạt động mà không được giám sát.

12. Lưu ý rút phích cắm ra khỏi ổ cắm trước khi đổ nước vào bình chứa nước, đổ nước sau khi đã sử dụng đi để tránh đóng cặn.

13. Không được mở nắp bình chứa nước để đổ nước trong quá trình ủi.

14. Bàn ủi hơi nước đứng phải được đặt trên bề mặt vững chắc trong lúc sử dụng.

15. Lưu ý cắm đầu ủi hơi nước theo chiều dọc và không cắm theo chiều ngang, nếu không sẽ có hiện tượng nước bị nhỏ giọt từ đầu bàn ủi.

16. Không sử dụng nước nóng đổ vào bình chứa nước, vì có thể làm bình chứa nước bị biến dạng.

17. Trong thời gian chờ mặt đế ủi nóng lên, hiện tượng nước bị nhỏ giọt từ các lỗ thoát hơi là điều hoàn toàn bình thường. Chờ một vài giây trước khi bắt đầu ủi.

18. Khi ủi, vui lòng giữ cho tư thế ủi và vòi hơi nước được thẳng đứng khi thao tác. Nếu ống dẫn hơi bị xoắn, gấp khúc, bị trùng,...sẽ dẫn đến việc nghe thấy tiếng nước sôi bên trong nhưng lại không có hơi nước thoát ra.

19. Khi sử dụng, việc hơi nước không thoát ra được có thể là do ống dẫn hơi, buồng gia nhiệt, hay đường ống dẫn nước bị tắc nghẹt do dị vật. Khi đó, hãy thực hiện thao tác làm sạch như chỉ dẫn bên dưới.

20. Chỉ sử dụng nước sạch để đổ vào bình chứa nước. Sử dụng nước khoáng, nước có cặn sẽ làm giảm tuổi thọ của thiết bị, khiến cho buồng gia nhiệt bị đóng cặn nhanh hơn.

21. Sau khi sử dụng, hãy để bàn ủi nguội trước khi cất giữ.

II. THÔNG SỐ KỸ THUẬT

Mã sản phẩm	4023954
Điện áp	220-240VAC
Công suất	2100W
Thể tích bình chứa	1.8 L

III. CHI TIẾT SẢN PHẨM

Chi tiết:

A. Đầu ủi hơi nước	B. Móc treo
C. Móc kẹp bàn ủi	D. Ống dẫn hơi
E. Giá đỡ	F. Chốt khóa giá đỡ
G. Lò xo bảo vệ ống hơi	H. Công tắc
I. Bình chứa nước	J. Thân máy
K. Phích cắm điện	L. Van hơi ở bình nước
M. Giá đỡ thân máy	

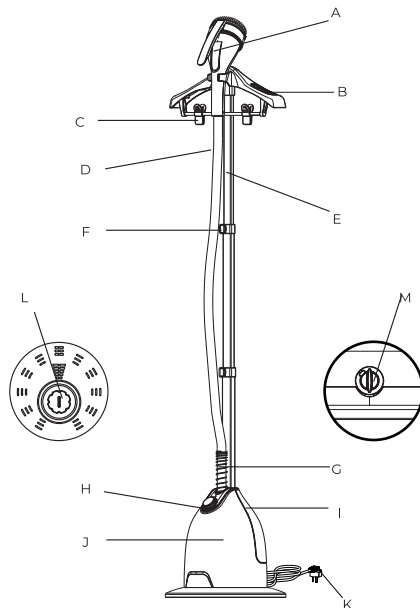

IV. HƯỚNG DẪN LẮP ĐẶT PHỤ KIỆN

B.1

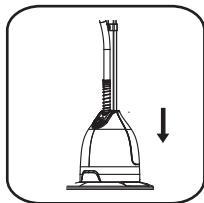

B.2

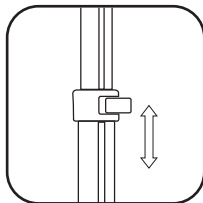

B.3

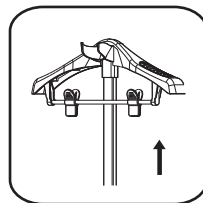

B.4



B.5

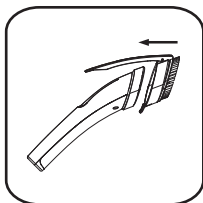

B.6

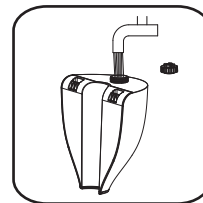

B.1: Lắp giá đỡ vào thân máy.

- Lấy máy và các linh kiện ra
- Lắp giá đỡ : Cắm thanh giá đỡ bằng nhôm vào vị trí cắm trên thân máy theo chiều từ trên xuống dưới như b.1.

B.2: Điều chỉnh chiều cao của giá đỡ.

- Trên mỗi một thanh đỡ có khóa nhựa để điều chỉnh chiều cao, mở khóa sau đó điều chỉnh chiều dài của thanh.

B.3: Lắp móc treo áo vào bàn là.

- Lắp móc theo áo vào bàn là theo chiều như hình b.3

B.4: Lắp đặt đầu ủi hơi nước lên giá.

- Lắp đầu phun hơi vào móc trên bàn là như hình b.6.

Lưu ý : Không nên gắn đầu phun hơi vào móc treo áo, nó có thể bị rơi làm hỏng đầu phun hơi.

B.5: Lắp và tháo rời kẹp quần áo .**B.6: Lắp bình chứa nước vào thân máy .**

- Mở nắp bình chứa nước để đổ đầy nước và vặn chặt nắp
- Sau đó lắp bình chứa nước vào thân máy

B.7: Cắm điện và khởi động thiết bị, hơi nước sẽ bắt đầu thoát ra.

- Bàn ủi sẽ ngừng hoạt động khi nhấn nút ON/OFF

V. HƯỚNG DẪN SỬ DỤNG

A. Cấp nước vào bình chứa.

Lấy két nước ra khỏi thiết bị, tháo ốc nhựa dưới đáy két nước, đổ đầy nước vào két nước, vặn chặt ốc dưới đáy bình, đặt két nước vào vị trí ban đầu.

Chú ý :

- Ngăn chứa nước của sản phẩm này chỉ có thể được đổ đầy nước lạnh. Vui lòng tránh bơm nước nóng vào bình chứa nước.
- Đồng thời, không cho nước hoa, giấm, tinh bột hoặc các sản phẩm hóa học khác vào nước lạnh để tránh làm hỏng sản phẩm.
- Chỉ sử dụng nước tinh khiết hoặc nước được lọc từ máy lọc nước để tăng tuổi thọ cho máy.

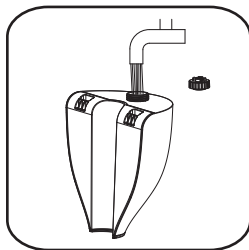

B. Lựa chọn chức năng sử dụng.

- Kết nối phích cắm điện của thiết bị với nguồn điện.
- Nhấn nút “ON/OFF” để bật thiết bị.

Lưu ý:

- Không nghiêng máy khi bình chưa nước đầy để tránh nước bị tràn ra bên ngoài.
- Khi sử dụng bàn ủi, bạn sẽ thấy hơi nước bốc lên và nghe thấy âm thanh do nước sôi. Điều này hoàn toàn bình thường. Nên ủi qua miếng vải để kiểm tra trước khi sử dụng bàn ủi lần đầu tiên.

CẢNH BÁO: Không để bình chứa nước khô trong lúc sử dụng vì điều này có thể làm hư hỏng bàn ủi.

C. Hướng dẫn ủi quần áo

Treo quần áo lên móc treo hoặc bề mặt phẳng.

- Đeo găng tay hoặc dụng cụ bao tay để tránh bị bỏng.
- Nắm nhẹ phía dưới vạt quần áo để kéo thẳng bề mặt và đưa đầu bàn ủi theo chiều từ trên xuống hoặc sang phải hoặc sang trái.
- Ấn nhẹ đầu ủi hơi nước gần bề mặt vải khi ủi cổ áo.

Lưu ý: Nếu muốn ủi tay áo, hãy giữ thẳng tay áo để đạt hiệu quả khi ủi.

- Rút phích cắm điện sau khi sử dụng.

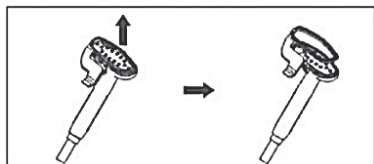
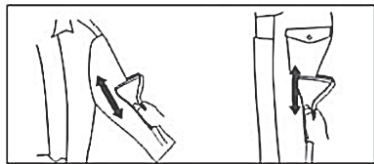
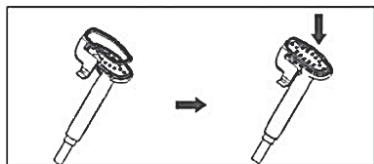

VI. VỆ SINH VÀ BẢO QUẢN

Chúng tôi khuyên bạn nên làm theo quy trình này ít nhất 1 lần mỗi tuần. Sử dụng nước cất hoặc nước khử khoáng để không mất thời gian vệ sinh và kéo dài tuổi thọ của bàn ủi.

1. Nhấn nút ON/OFF để tắt thiết bị.
2. Rút phích cắm.
3. Chờ cho bàn ủi nguội hoàn toàn (ít nhất 30 phút).
4. Tháo ống hơi, giá đỡ và đặt sang 1 bên.
5. Tháo bình chứa nước và rửa sạch bình chứa nước bằng nước sạch.
6. Mang thân máy đến bồn rửa. Xả nước trong thân máy bằng cách vặn nút xả cặn trên thân máy.
7. Vệ sinh bàn ủi bằng cách đổ nước sạch vào ống hơi.
8. Đặt bình chứa nước lại vị trí ban đầu.
9. Lắp lại thanh và khớp của giá đỡ.
10. Thu gọn giá đỡ ở chiều cao tối thiểu. Quấn ống hơi quanh giá đỡ.
11. Chuyển thiết bị đến vị trí thuận tiện cất giữ.

*** CHÚ Ý: Thường xuyên kiểm tra dây điện còn trong điều kiện tốt và an toàn hay không.**

VII. XỬ LÝ SỰ CỐ

SỰ CỐ	NGUYÊN NHÂN	XỬ LÝ
Thiết bị không hoạt động	Một trong các mạch có lỗi, phích cắm bị lỏng, cầu chì bị đứt, đèn LED của nguồn cung cấp bị hỏng.	Kiểm tra lại phích cắm hoặc đem đến trung tâm bảo hành.
Tiếng ồn bắt nguồn từ đường ống hơi nước nhưng hơi nước sinh ra yếu	Ống hơi bị xoắn phía dưới.	Nâng ống hơi nước (để nước dư chảy ngược lại vào bình chứa).
Đầu phun hơi bị nhỏ giọt	Đầu phun hơi bị hỏng hoặc đầu ủa được đặt thẳng đứng.	Thay thế đầu phun hơi, điều chỉnh lại tư thế ủa theo đúng như hướng dẫn sử dụng.
Vị trí khớp nối ống hơi bị rò rỉ	Khớp nối có thể bị mòn sau thời gian dài sử dụng hoặc khớp nối chưa vặn chặt hoàn toàn.	Thay thế khớp nối. Xoay khớp nối thật chặt.
Nước tràn ra khỏi bình chứa nước	Bình chứa nước bị bể hoặc có lỗ.	Thay bình chứa nước
Hơi nước yếu	Điện áp thấp hơn mức yêu cầu hoặc bị đóng cặn ở ống dẫn hơi, đầu ủa.	Thêm bộ ổn áp/ Vệ sinh thiết bị.

Bình chứa nước bị biến dạng	Đổ nước nóng vào bình chứa hoặc sử dụng chất hóa học.	Tiếp tục sử dụng nếu không nghiêm trọng hoặc thay thế bình chứa nước.
Không có hơi nước nhưng đèn hiển thị vẫn sáng	Bình chứa nước không đặt đúng vị trí. Bộ phận tạo hơi nước bị hỏng hoặc bộ phận điện bên trong bị hỏng	Kiểm tra lại vị trí đặt bình chứa nước. Gọi kỹ thuật viên hoặc đem đến trung tâm bảo hành.



www.elmich.vn